

Distribuido por
HoMEDICS®

GARANTÍA LIMITADA POR UN AÑO

HoMedics vende sus productos con la intención de que no tengan defectos de fabricación ni de mano de obra por un plazo de un año a partir de la fecha de compra original, con las siguientes excepciones. HoMedics garantiza que sus productos no tendrán defectos de material ni de mano de obra bajo condiciones de uso y servicio normales. Esta garantía se extiende únicamente a consumidores y no a distribuidores.

Para obtener servicio de garantía de los productos de HoMedics, póngase en contacto con un representante de los consumidores las relaciones por teléfono al 1-800-446-3342 para obtener ayuda. Por favor, asegúrese de tener el número de modelo del producto disponible.

HoMedics no autoriza a nadie, incluyendo, pero sin limitarse a, distribuidores, posteriores consumidores compradores del producto a un distribuidor, o compradores remotos, a obligar a HoMedics de forma alguna más allá de las condiciones aquí establecidas. La garantía de este producto no cubre daños causados por uso inadecuado o abuso, accidente, conexión de accesorios no autorizados, alteración del producto, instalación inadecuada, reparaciones o modificaciones no autorizadas, uso inadecuado de la fuente de energía/electricidad, cortes de energía, caída del producto, funcionamiento incorrecto o daño de una pieza de funcionamiento debido al no cumplimiento del mantenimiento recomendado por el fabricante, daños durante el transporte, robo, descuido, vandalismo, condiciones climáticas, pérdida de uso en el período durante el cual el producto está en una instalación de reparación o a la espera de piezas o reparación, o cualquier otra condición, sin importar cual sea, que se encuentre fuera del control de HoMedics.

Esta garantía es válida únicamente si el producto es comprado y operado en el país en el cual se compró el producto. Un producto que requiera modificaciones o adaptación para habilitar su funcionamiento en cualquier país que no sea aquél para el que fue diseñado, fabricado, aprobado y/o autorizado, o la reparación de productos dañados por estas modificaciones no están cubiertos bajo esta garantía.

LA GARANTÍA AQUÍ ESTABLECIDA SERÁ LA ÚNICA Y EXCLUSIVA GARANTÍA. NO HABRÁ NINGUNA OTRA GARANTÍA EXPRESA NI IMPLÍCITA, INCLUYENDO NINGUNA GARANTÍA DE COMERCIALIZACIÓN O APTITUD NI NINGUNA OTRA OBLIGACIÓN POR PARTE DE LA COMPAÑÍA CON RESPECTO A PRODUCTOS CUBIERTOS POR ESTA GARANTÍA. THE SHARPER IMAGE NO TENDRÁ RESPONSABILIDAD ALGUNA POR NINGÚN DAÑO INCIDENTAL, CONSECUENTE NI ESPECIAL. BAJO NINGÚN CONCEPTO ESTA GARANTÍA REQUERIRÁ MÁS QUE LA REPARACIÓN O CAMBIO DE ALGUNA PIEZA O PIEZAS QUE SE HALLEN DEFECTUOSAS DENTRO DEL PERÍODO DE VIGENCIA DE ESTA GARANTÍA. NO SE EFECTUARÁN REEMBOLSOS. SI NO HAY PIEZAS DE REPUESTO DISPONIBLES PARA LOS MATERIALES DEFECTUOSOS, THE SHARPER IMAGE SE RESERVA EL DERECHO DE REALIZAR SUSTITUCIONES EN VEZ DE REPARAR O CAMBIAR.

Esta garantía no se extiende a la compra de productos abiertos, usados, reparados, embalados otra vez y/o abiertos y vueltos a cerrar, incluyendo entre otras cosas la venta de dichos productos en sitios de remate por Internet y/o la venta de dichos productos por revendedores o mayoristas. Todas y cada una de las garantías cesarán y terminarán inmediatamente con respecto a cualquier producto o pieza del mismo que estén reparados, cambiados, alterados o modificados sin el consentimiento previo explícito y por escrito de HoMedics.

Esta garantía le proporciona derechos legales específicos. Es posible que usted tenga derechos adicionales que pueden variar de un país a otro. Debido a las regulaciones de ciertos países, es posible que algunas de las limitaciones y exclusiones no se apliquen en su caso. Por más información con respecto a nuestra línea de productos en los EE.UU., visítenos en: www.homedics.com

HoMedics y Deep Sleep son marcas comerciales registradas de HoMedics, LLC.
© 2013 HoMedics, LLC. Reservados todos los derechos.
IB-HDS1000

Distributed by
HoMEDICS®

deep(sleep)™



Instruction Manual and
Warranty Information

HDS-1000

El manual en Español
empieza a la página 7

1 year
limited warranty

Distributed by
HoMEDICS™

deep(sleep™)

Fall asleep. Stay asleep.

Create your perfect sleep environment.

Thank you for purchasing Deep Sleep, the ultimate in lab-created White Noise Technology. Our system has been specifically designed to mask disruptions all night long so you can get the best night's sleep imaginable. This, like the entire HoMedics product line, is built with high quality craftsmanship to provide you years of dependable service. We hope you will find it to be the finest product of it's kind.

Deep Sleep Features

- White Noise Tones: Soothe, Mask, Relax and Calm
- Auto-timer lets you choose how long you listen— 30, 60, 90 minutes or continuously
- Volume control adjusts the volume of the sounds
- Tone control adjusts the tone of the sounds
- Compact and lightweight for travel

Assembly and Instructions for Use

1. Unpack the product and check to make sure the adaptor is included. (Fig. 1)
2. This unit is powered by an AC adaptor or by four "AA" batteries (not included).
3. Attach the AC adaptor jack to the base of the unit and insert the cord into a 120V household outlet.
4. To install batteries, remove compartment cover. Insert four "AA" batteries into the compartment on the bottom according to the polarity indicated. Replace cover and snap into place.

Battery Precautions

- Use only the size and type of batteries specified.
- When installing batteries, observe proper +/- polarities. Incorrect installation of battery may cause damage to the unit.
- Do not mix old and new batteries.
- Do not mix alkaline, standard (carbon-zinc), or rechargeable (ni-cad, ni-mh, etc.) batteries.
- Clean the battery contacts and also those of the device prior to battery installation.
- Remove used batteries promptly.
- If the unit is not going to be used for a long period of time, remove batteries to prevent damage due to possible battery leakage.
- Do not dispose of batteries in fire. Batteries may explode or leak.
- Dispose of used batteries properly in accordance with all state, province and county regulations.

CAUTION: All servicing of this product must be performed by authorized HoMedics Service Personnel only.

How to Mask Distractions all Night

Your Deep Sleep unit is powerful enough to be used anywhere in the room and placing the unit away from your bedside will fill the room with soothing sound, masking all external distractions. If you wish to help drown out sounds located within the bedroom (like a snoring partner), place your Deep Sleep unit directly at your bedside—preferably on a nightstand - and position the speaker toward you.

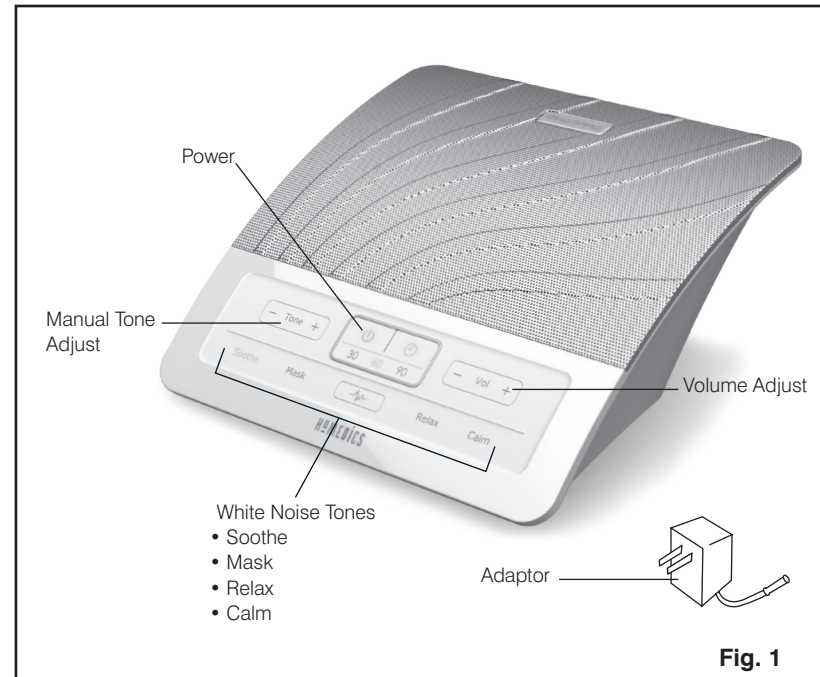

How to Use Your Deep Sleep

Once you have decided where to place your Deep Sleep for optimal results, follow these steps to create your perfect sleep environment.

1. Press the POWER button (Fig 1)
2. Press the  button to scroll through the sound selections. Each tone name will light up as selected. We have FOUR distinct tones—one is sure to be right for you:

Soothe: Like a soft rain, this tone has the lightest pitch- easing your mind gently

Mask: Effectively blocks external distractions including noisy neighbors and highway traffic

Relax: Modulated to disrupt interfering room noise, such as snoring

Calm: The deepest of all tones- perfect for tinnitus sufferers or small children

3. Once you select the tone that suits your needs, you can adjust the sound by pressing the TONE button (Fig 1) up and down. Press and hold the "+" symbol to remove bass and achieve a higher pitch. Press and hold the "-" symbol to add bass and achieve a lower pitch.
4. Finally, to adjust the VOLUME, press and hold the "+" or "-" symbols on the VOL button (Fig 1).

Your Deep Sleep unit is now set. When you wake in the morning and power off the unit—don't fret. You will not have to reset your choices. Your Deep Sleep is programmed to remember your settings when you power the unit back on.

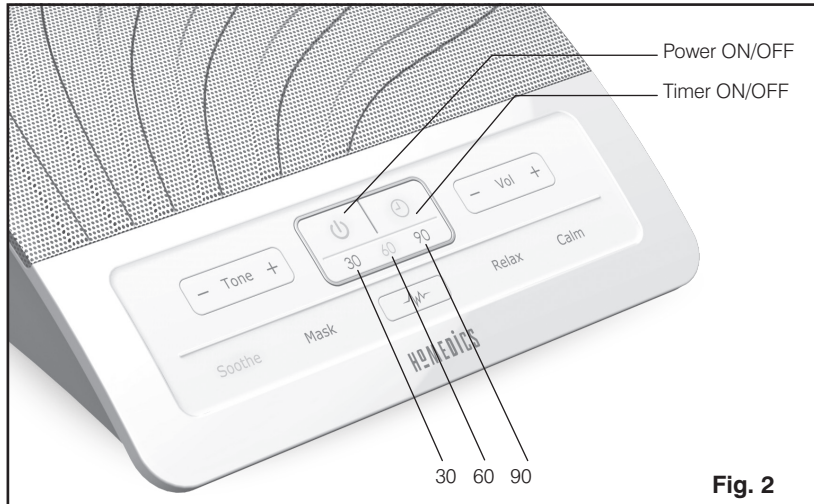

Fig. 2

Using the Auto-Timer

1. When the power is on and you are listening to a white noise tone, you may set a timer so the unit will automatically turn off.
2. Toggle through the TIMER button (Fig. 2) until the corresponding LED illuminates next to the time of your choice, 30, 60 or 90 minutes. The unit will automatically shut off after the selected time and the POWER LED (Fig. 2) will remain lit showing you it is still in timer mode. If you chose to listen to another timed sound, press the timer button to select a desired time. Or if you choose to listen to the sounds continuously, turn the unit off and then back on.

NOTE: Do not select the TIMER button if you wish to listen to the sounds continuously.

Maintenance

To Store

You may leave the unit on display, or you can store it in its box in a cool, dry place.

To Clean

Wipe off dust with a damp cloth. NEVER use liquids or abrasive cleaner to clean.

Modifications not authorized by the manufacturer may void users authority to operate this device.

FCC Disclaimer

NOTE: This device complies with Part 15 of the FCC guidelines. Operation is subject to the following two conditions: (1) this device may not cause harmful interference, and (2) this device must accept any interference received, including interference that may cause undesired operation.

NOTE: The manufacturer is not responsible for any radio or TV interference caused by unauthorized modifications to this equipment. Such modifications could void the user authority to operate the equipment.

NOTE: This equipment has been tested and found to comply with the limits for a Class B digital device, pursuant to Part 15 of the FCC Rules. These limits are designed to provide reasonable protection against harmful interference in a residential installation. This equipment generates, uses and can radiate radio frequency energy and, if not installed and used in accordance with the instructions, may cause harmful interference to radio communications. However, there is no guarantee that interference will not occur in a particular installation. If this equipment does cause harmful interference to radio or television reception, which can be determined by turning the equipment off and on, the user is encouraged to try to correct the interference by one or more of the following measure:

- Reorient or relocate the receiving antenna.
- Increase the separation between the equipment and receiver.
- Connect the equipment into an outlet on a circuit different from that to which the receiver is connected.
- Consult the dealer or an experienced radio/TV technician for help.

Distributed by
HoMEDICS

ONE YEAR LIMITED WARRANTY

HoMedics sells its products with the intent that they are free of defects in manufacture and workmanship for a period of one year from the date of original purchase, except as noted below. HoMedics warrants that its products will be free of defects in material and workmanship under normal use and service. This warranty extends only to consumers and does not extend to Retailers.

To obtain warranty service on your HoMedics product, contact a consumer relations representative by telephone at 1-800-446-3342 for assistance. Please make sure to have the model number of the product available.

HoMedics does not authorize anyone, including, but not limited to, Retailers, the subsequent consumer purchaser of the product from a Retailer or remote purchasers, to obligate HoMedics in any way beyond the terms set forth herein. This warranty does not cover damage caused by misuse or abuse; accident; the attachment of any unauthorized accessory; alteration to the product; improper installation; unauthorized repairs or modifications; improper use of electrical/power supply; loss of power; dropped product; malfunction or damage of an operating part from failure to provide manufacturer's recommended maintenance; transportation damage; theft; neglect; vandalism; or environmental conditions; loss of use during the period the product is at a repair facility or otherwise awaiting parts or repair; or any other conditions whatsoever that are beyond the control of HoMedics.

email:
cservice@homedics.com

8:30am – 7:00pm (EST)
Monday – Friday

1.800.466.3342

This warranty is effective only if the product is purchased and operated in the country in which the product is purchased. A product that requires modifications or adoption to enable it to operate in any other country than the country for which it was designed, manufactured, approved and/or authorized, or repair of products damaged by these modifications is not covered under this warranty.

THE WARRANTY PROVIDED HEREIN SHALL BE THE SOLE AND EXCLUSIVE WARRANTY. THERE SHALL BE NO OTHER WARRANTIES EXPRESS OR IMPLIED INCLUDING ANY IMPLIED WARRANTY OF MERCHANTABILITY OR FITNESS OR ANY OTHER OBLIGATION ON THE PART OF THE COMPANY WITH RESPECT TO PRODUCTS COVERED BY THIS WARRANTY. SI PRODUCTS SHALL HAVE NO LIABILITY FOR ANY INCIDENTAL, CONSEQUENTIAL OR SPECIAL DAMAGES. IN NO EVENT SHALL THIS WARRANTY REQUIRE MORE THAN THE REPAIR OR REPLACEMENT OF ANY PART OR PARTS WHICH ARE FOUND TO BE DEFECTIVE WITHIN THE EFFECTIVE PERIOD OF THE WARRANTY. NO REFUNDS WILL BE GIVEN. IF REPLACEMENT PARTS FOR DEFECTIVE MATERIALS ARE NOT AVAILABLE, SI PRODUCTS RESERVES THE RIGHT TO MAKE PRODUCT SUBSTITUTIONS IN LIEU OF REPAIR OR REPLACEMENT.

This warranty does not extend to the purchase of opened, used, repaired, repackaged and/or resealed products, including but not limited to sale of such products on Internet auction sites and/or sales of such products by surplus or bulk resellers. Any and all warranties or guarantees shall immediately cease and terminate as to any products or parts thereof which are repaired, replaced, altered, or modified, without the prior express and written consent of HoMedics.

This warranty provides you with specific legal rights. You may have additional rights which may vary from state to state. Because of individual regulations, some of the above limitations and exclusions may not apply to you.

HoMedics and Deep Sleep are registered trademarks of HoMedics, LLC.
© 2013 HoMedics, LLC. All rights reserved.
IB-HDS1000

Distribuido por
HoMEDICS

deep(sleep)[™]



Manual de instrucciones
e información de garantía

HDS-1000

1 año de
garantía limitada

Distribuido por
HoMEDICS

deep(sleep)

Fall asleep. Stay asleep.

Cree su ambiente perfecto para dormir.

Gracias por comprar la unidad Deep Sleep, lo último en tecnología de ruido blanco creado en laboratorio. Nuestro sistema se ha diseñado específicamente para disimular ruidos molestos durante toda la noche de modo que pueda lograr el mejor descanso nocturno imaginable. Este producto, al igual que toda la línea de productos HoMedics, está fabricado con mano de obra de alta calidad para brindarle años de servicio confiable. Esperamos que le parezca el mejor producto de su clase.

Características de la unidad Deep Sleep

- Tonos de ruido blanco: Soothe (tranquilidad), Mask (disimulo de ruidos), Relax (relajación) y Calm (calma).
- El temporizador automático permite seleccionar la duración del sonido: 30, 60, 90 minutos o continuamente.
- El control de volumen ajusta el volumen de los sonidos.
- El control de tono ajusta el tono de los sonidos.
- Compacto y liviano para viajar.

Armado e instrucciones de uso

1. Desempaque el producto y asegúrese de que esté incluido el adaptador. (Fig. 1).
2. Esta unidad funciona con un adaptador de CA o con cuatro baterías "AA" (no incluidas).
3. Conecte el enchufe del adaptador de CA a la base de la unidad y enchufe el cable en un tomacorriente doméstico de 120 V.
4. Para colocar las baterías, retire la tapa del compartimiento. Introduzca cuatro baterías "AA" en el compartimiento que se encuentra en la parte inferior, teniendo en cuenta la dirección de polaridad que se indica. Vuelva a colocar la tapa y presiónela hasta que calce en su lugar.

Precauciones sobre las baterías

- Use únicamente el tamaño y el tipo de baterías especificados.
- Cuando coloque las baterías, respete la posición correcta de la polaridad +/- . La colocación incorrecta de las baterías puede causar daños a la unidad.
- No mezcle baterías usadas y nuevas.

PRECAUCIÓN:
todo servicio de
este producto
debe ser realizado
únicamente por
personal de servicio
autorizado de
HoMedics.

- No mezcle baterías alcalinas, estándar (carbón-zinc) o recargables (níquel-cadmio, níquel-metal hidruro, etc.).
- Limpie los contactos de la batería y también los contactos del dispositivo antes de colocar la batería.
- Retire las baterías usadas rápidamente.
- Si la unidad no se va a usar durante un período prolongado, retire las baterías para evitar daños debido a posibles pérdidas de líquido de las baterías.
- No arroje las baterías al fuego; pueden explotar o perder líquido.
- Deseche las baterías adecuadamente de acuerdo con todas las reglamentaciones estatales, provinciales y nacionales.

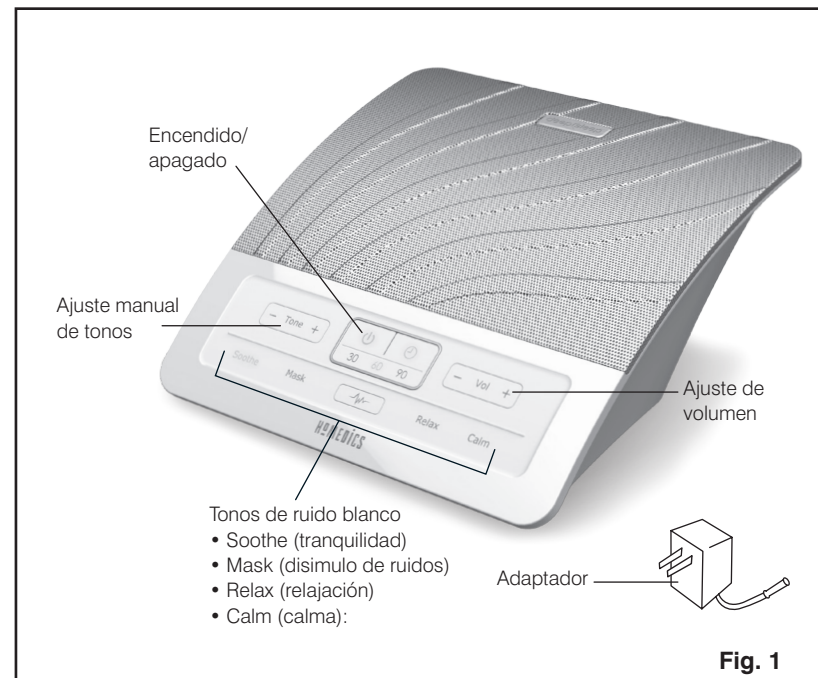

Cómo disimular ruidos molestos durante toda la noche

La unidad Deep Sleep tiene energía suficiente para ser utilizada en cualquier lugar de la habitación; por lo tanto, si la unidad se coloca lejos de la cabecera de la cama, se logrará una atmósfera con sonidos tranquilizadores que disimulan todas las distracciones externas. Si desea ahogar los sonidos del interior de la habitación (como el ronquido de su pareja), coloque la unidad Deep Sleep junto a la cabecera de la cama, preferentemente en una mesa de noche, con el parlante directamente orientado hacia usted.

Cómo usar la unidad Deep Sleep

Una vez que haya decidido dónde colocar la unidad Deep Sleep para obtener óptimos resultados, siga los pasos que se incluyen a continuación para crear el entorno de sueño perfecto.

1. Presione el botón de encendido/apagado (Fig. 1).
2. Presione el botón  para desplazarse por los distintos sonidos. Cada nombre de tono se iluminará cuando se lo seleccione. La unidad cuenta con CUATRO tonos diferentes para que encuentre el adecuado para usted:

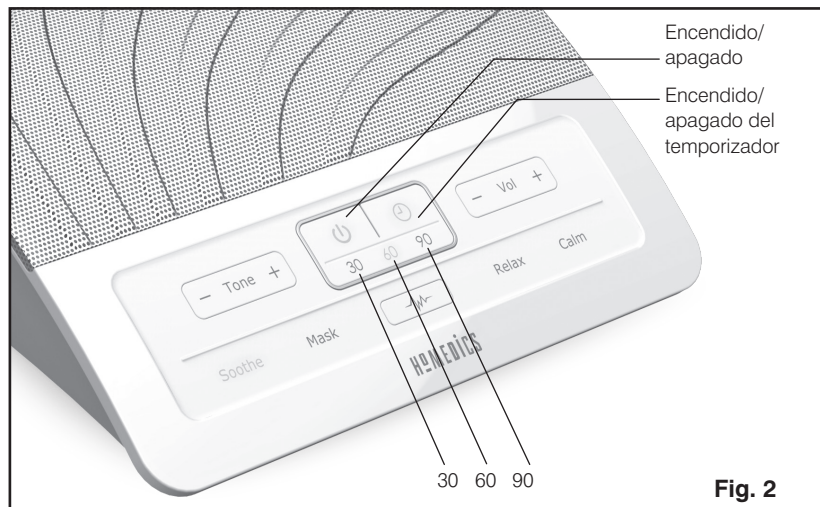

Fig. 2

Soothe (tranquilidad): Este tono es el más agudo de todos y simula una lluvia suave que lo tranquiliza delicadamente.

Mask (disimulo de ruidos): Efectivamente bloquea los ruidos externos, como vecinos ruidosos y tráfico de la vía pública.

Relax (relajación): Cambia el tono para desestabilizar los ruidos de la habitación que interfieren en el sueño, como los ronquidos.

Calm (calma): Es el tono más profundo, ideal para los que sufren zumbidos en los oídos o para niños pequeños.

3. Una vez que haya seleccionado el tono que mejor se adapta a sus necesidades, puede subir o bajar el sonido presionando el botón TONE (tono) (Fig. 1). Presione sin soltar el símbolo "+" para eliminar los graves y lograr un sonido más agudo. Presione sin soltar el símbolo "-" para subir los graves y lograr un sonido menos agudo.
4. Por último, para establecer el volumen, presione sin soltar los símbolos "+" o "-" del botón VOL (volumen) (Fig. 1).

La unidad Deep Sleep ya está lista para usar. Cuando se despierte por la mañana y la apague, no se preocupe. No tendrá que volver a configurar las opciones. La unidad Deep Sleep está programada para recordar sus ajustes cuando vuelva a prenderla.

Uso del autotemporizador

1. Cuando la unidad está encendida y usted está escuchando un tono de ruido blanco, puede configurar el temporizador para que la unidad se apague automáticamente.
2. Oprima repetidamente el botón del temporizador (Fig. 2) hasta que se ilumine el LED correspondiente cerca del tiempo que desea seleccionar: 30, 60 o 90 minutos. La unidad se apagará automáticamente una vez que finalice el tiempo seleccionado y el LED de encendido/apagado (Fig. 2) permanecerá iluminado para indicar que aún se encuentra en el modo de temporizador. Si elige escuchar otro sonido por un tiempo determinado, presione el botón del temporizador para seleccionar el tiempo deseado. O si elige escuchar los sonidos en forma continua, apague la unidad y vuelva a encenderla.

NOTA: Si desea escuchar los sonidos en forma continua, no seleccione el botón TIMER (temporizador).

Mantenimiento

Guardado

Puede dejar la unidad exhibida o puede guardarla dentro de la caja en un lugar fresco y seco.

Limpieza

Quite el polvo con un paño húmedo. NUNCA use líquidos ni limpiadores abrasivos para limpiar la unidad.

Las modificaciones no autorizadas por el fabricante pueden anular la autoridad del usuario para utilizar este dispositivo.

Descargo de responsabilidad de la FCC

NOTA: Este dispositivo cumple con la sección 15 de las Normas de la FCC. El funcionamiento está sujeto a las dos condiciones siguientes: (1) este dispositivo no puede causar interferencias perjudiciales y (2) este dispositivo debe aceptar cualquier interferencia que reciba, incluso la interferencia que pueda causar un funcionamiento no deseado.

NOTA: El fabricante no se responsabiliza por ninguna interferencia de radio o televisión provocada por modificaciones no autorizadas que se realicen a este equipo. Tales modificaciones podrían anular la autoridad del usuario para utilizar el equipo.

NOTA: Este equipo ha sido probado y se ha comprobado que cumple con los límites para un dispositivo digital de Clase B, conforme a la sección 15 de las Normas de la FCC. Estos límites están diseñados para proporcionar protección razonable contra interferencias perjudiciales en una instalación residencial. Este equipo genera, utiliza y puede irradiar energía de radiofrecuencia, y si no se instala y se utiliza de acuerdo con las instrucciones, puede causar interferencia perjudicial en las comunicaciones de radio. Sin embargo, no existe ninguna garantía de que no se producirá interferencia en una instalación particular. Si este equipo causa interferencia perjudicial a la recepción de radio o televisión, lo cual puede determinarse encendiendo y apagando el equipo, se recomienda que el usuario intente corregir la interferencia mediante una o más de las siguientes medidas:

- Vuelva a orientar o a ubicar la antena de recepción.
- Aumente la separación entre el equipo y el receptor.
- Conecte el equipo a un tomacorriente de otro circuito donde no esté conectado el receptor.
- Consulte con el distribuidor o con un técnico experto en radio/televisión para obtener ayuda.