

HOMEDICS®

Rapid+Relief™

for Arms & Legs

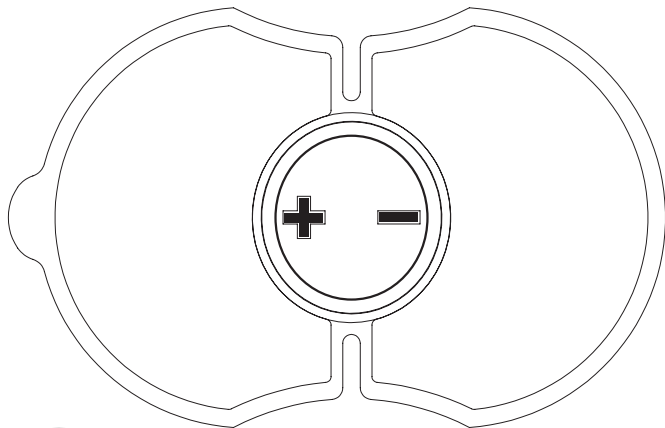

For more information, please
visit www.rapidreliefpad.com

HW-P100
Ver. C

Other Accessories Included:



- 1 CR2032 Lithium Battery
- Carry Case
- Gel Pads



Read before you use

This device should never be used to relieve undiagnosed pain. Before treating any symptoms of pain, you should consult your doctor.



Warnings

- Never use this device near the heart, around the mouth, or on diseased skin.
- Do not use this device in places with high humidity such as the bathroom.
- May need to use under the supervision of a physical therapist.
- For external use only.
- Long-term stimulation and use at the same site may cause skin discomfort. Consult a dermatologist if skin discomfort persists.
- Consult a doctor before you use this device if you receive other medical treatments.
- Do not disassemble this device.
- Do not use the device while sleeping, driving, bathing, operating machinery, or during any activity in which involuntary muscle contractions which may cause undue risk of injury.
- Do not let the device come in contact with any metal object, such as belt buckle or jewelry.

- Do not use the device over twice a day on the same place of your arms and/or legs.
- Caution should be used with the following conditions:
 - Have had a recent surgical procedure where muscle contraction may disrupt the healing process.
 - Over areas of the skin that lack normal sensation.
- Gel pad placement and stimulation settings should be based on the guidance of the Instruction Manual.
- The long-term effects of electrical stimulation are currently unknown but is rapidly advancing.
- The device may cause lethal rhythm disturbances to the heart in susceptible individuals.
- Device is ineffective for pain of central origin, including headaches.
- This device has no curative value; it is a symptomatic treatment and as such suppresses the sensation for pain which would otherwise serve as a protective mechanism on the outcome of clinical process.
- Electronic equipment such as EKG monitors and ECG alarms may not operate properly when device is in use.
- The user must keep the device out of the reach of children.
- Stimulus delivered by this device may be sufficient to cause electrocution or burn and it may cause a cardiac arrhythmia.
- Possible allergic reaction to tape or gel may exist. Possible skin irritation and electrode burns are potential adverse reactions. If skin irritation persists, discontinue use and consult your physician.
- Apply stimulation only to normal, intact, clean, healthy skin.
- If your pain does not improve, becomes more than mild, or continues for more than five days, stop using the device and consult with your physician.
- Not for use by or on persons under the age of 18 years old.
- Stop using this device if you experience a tingling or numbing sensation, or other discomfort on the skin.

Do not use if you,

- Have pacemaker, metal implant, insulin pump or any other implant in the body.
- For patients with known myocardial disease or arrhythmia, the device should be used only with consultation and evaluation by a specialized physician.
- Do not apply any electrode placement that causes current to flow through the head.
- Do not use device on the eyelids. Do not place electrodes directly over the carotid sinus nerves or arteries, and laryngeal or pharyngeal muscles.

- Do not apply device for undiagnosed pain syndromes until etiology is established.
- Have seizure disorder, unless consulting with a physician, example: epilepsy.
- Are pregnant or menstruating.
- Have cancer.
- Had arm or leg operations before, and the pain is caused from past surgery or accident.
- Are suffering from a metabolic arthritis.
- Device should not be applied over swollen, infected, inflamed areas, or skin eruptions, ex. phlebitis, thrombophlebitis, varicose vein, etc.
- Device should not be applied over, or in proximity to, cancerous lesions.
- Have arm and/or leg skin conditions of:
 - Acutely or chronically diseased (injured or irritated) skin
 - Hypersensitive skin
 - Allergy with the gel pad
 - Scars
 - Healing wounds
 - Rashes
 - Inflamed skin
 - Bruises
 - Swelling
 - Hemorrhage following acute trauma or fracture after use

The proper use of this device is important to obtain temporary pain relief. Please take the next few minutes to read this manual carefully and learn the correct operation of this easy-to-use equipment.

This Rapid Relief device is indicated for temporary relief of pain associated with sore and aching muscles in the arms and/or legs as a result of strain from exercises or normal household and work activities.

WHAT IS RAPID RELIEF?

Rapid Relief is a TENS device - TENS stands for Transcutaneous Electrical Nerve Stimulation. The device emits controlled micro-electric currents called impulses through skin to interact with nerves for temporary pain relief.

The pain relieving effect comes from blocking the nerve pathway transmitting pain signals.

INDICATIONS FOR USE

Arm & Leg Pain

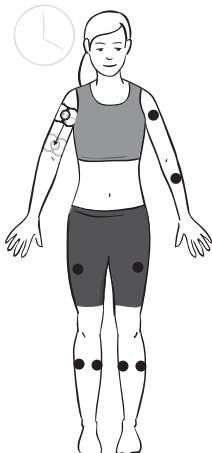
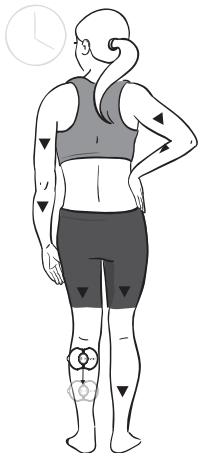

Place this device where you appear to have pain. For optimum result, move device to the other spot indicated on the image on the left, after finishing 20 minute cycle.

BATTERY AND GEL PAD ASSEMBLY

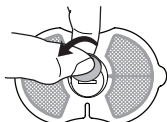

1. Use a coin or small device to turn the battery door to the OPEN position.

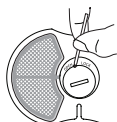

2. Flip open battery cover with a pin.

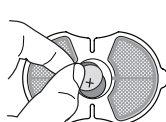

3. Insert battery provided "+" side up (CR2032 Lithium battery only).



4. Close and lock battery cover.

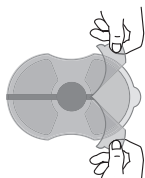

5. Remove blue film from the gel pads.

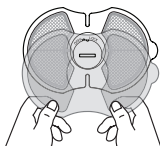

6. Place exposed side onto the unit and press firmly with fingertips to adhere.

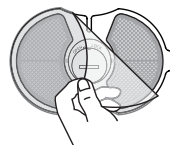

7. Remove clear film from the back of the gel, pulling slowly to ensure the gel stays in place.

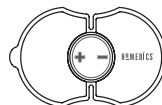

8. Your unit is now ready to place where it hurts. Note: Clean skin area before applying.

HOW TO OPERATE

1. Press and hold + **button** for 3 seconds to power the unit ON and listen for the beep. **Note:** The unit will not operate if it is not in contact with your skin.
2. Press + **button** again to activate device. Continue to press the + **button** until you feel the sensation of the impulses.
3. Use +/- **button** to adjust intensity level, note there are 15 levels.
4. The device automatically powers off after 20 minutes, or press and hold - **button** for 3 seconds to power OFF.

Note:

- Battery will need to be replaced if the device no longer makes a beep sound or sends any electric impulses. Please check the troubleshooting section for additional issues with beeping.
- Device only works when in contact with the skin. When the device is not in contact with the skin, the device will not activate the impulses.
- After use, always place the device into the provided carry case protecting the gel pad after use.
- Smart Contact Detection automatically sends audible alerts when the gel pads are not securely fixed to the skin.
- When power is on, intensity level is set to 0 for safety purposes. Press the + **button** again to activate and increase intensity.

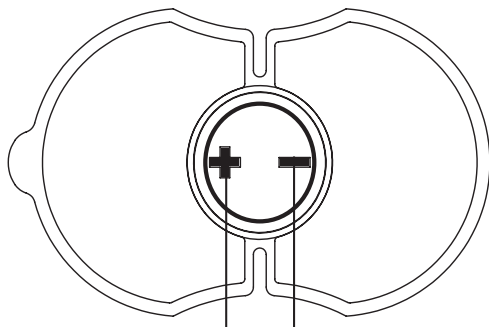

Press 3 sec to power ON;
increase intensity

Press 3 sec to power OFF;
decrease intensity

MAINTENANCE

Storage of the device:

- (1) Keep the device away from children.
- (2) Remove the battery if the unit will not be used for more than 10 days.
- (3) Place the device into the protective carry case to protect the adhesive gel pads and device.
- (4) Do not store the unit under high temperature, high humidity, direct sunlight, exposed environment or where there is a lot of dust or corrosive gas.

Care for Device

(1) To avoid damage to the device:

- When removing the device from the carry case pull out gentle and slow.
- Do NOT twist the device.
- Do NOT pull on the device pads strongly, or pull outward from the device center.
- Do NOT push or pull on the device center, this can deform the device causing operation issues.
- Do NOT disassemble any part of the device.

Care for gel pads:

- (1) If the adhesive gel pads get dirty or less sticky you can prolong the life for additional uses by cleaning it. With a drop of water on your finger, rub the water over the surface of the gel and allow it to dry.
- (2) Always store the gel pads in the protective case after use. Do not store it in other areas, or adhere the gel to a surface other than your skin or the inside of the protective case as this can damage the gel and reduce the life of it.
- (3) Be sure the skin is clean before the gel pads are placed on the body.
- (4) Always store in a cool, airy area away from direct sun light.

Replacing the gel pads:

- (1) To remove the gel pad carefully roll the gel upwards with your fingers until the entire pad has lifted off. Note: Do not use fingernails or tools as they can damage the unit.
- (2) Repeat on other side.
- (3) Clean the device with a drop of water on your finger to remove left over residue. Allow to dry.
- (4) Place new pads onto the unit following steps 5-8 in the Battery and Gel Pad Assembly section.

CAUTION

- If the unit is not functioning properly or causes discomfort, stop using it immediately.
- Press and hold the - **button** for 3 seconds to turn the device OFF before removing the device from the skin.
Note: If removed from skin before turning unit off, you may receive a small zap on your fingers that may be uncomfortable.
- If the gel pads are dirty, dry or sticking to hair, it might cause skin discomfort. Please replace it immediately.

BATTERY PRECAUTIONS & DISPOSAL

- Use only the size and type of battery specified.
- When installing the battery, observe proper +/- polarities. Incorrect installation of the battery may cause damage to the unit.
- Do not dispose of battery in fire. Battery may explode or leak.
- If the unit is not going to be used for a long period of time, remove the battery to prevent damage due to possible battery leakage.
- Remove used battery promptly.
- Dispose of properly in accordance with all state, province and country regulations.

TROUBLESHOOTING

SYMPTOMS	CORRECTION
Unit fails to turn on.	Press and hold the + button again for 3 seconds.
	Check if the battery is properly placed, the “+” side facing up and in connection with the contact points, try again.
	Battery may no longer be good. Replace the battery and try again.
Gel pads are no longer sticking to the body.	Clean the gel pad with a drop of water on your finger.
	Replace gel pad.
Unit beeps abnormally during treatment.	Press and hold the - button for 3 seconds to turn this unit OFF, and Press and hold the + button for 3 seconds to turn it back ON.
	Battery can be running low on power and needs to be replaced.
	Device is not securely fixed to skin. Re-apply pad and press the + button to increase intensity. Refer to Beep Signal Description chart for additional troubleshooting.
Cannot feel the device working.	Press and hold the + button for 3 seconds to try again.
	Make sure the gel pads do not overlap and try again.
	Increase the intensity gradually.
The skin on the treated area has turned red.	Stop treating that area immediately; wait until the skin restores to its healthy state. If irritation persists, consult with a dermatologist.
Intensity suddenly begins to drop.	Replace the battery and try again.
	Make sure the device is in contact with your arms and legs and try again.
How to replace the batteries.	Open the battery cover at the back of the device.
	Remove the used batteries from the battery compartment. Refer to the Battery Precautions & Disposal for proper disposal of the battery.

Beep Signal Description Chart

Power Mode	Operation	Types of Beep Signal	Signal Description
Unit is turned off	hold the + button 3 seconds	Single long beep	The unit has turned on.
Unit is turned on but cannot feel impulses	Short press of the + or - buttons	Two short beeps	The intensity adjustment feature is disabled because the gel pad is not in full contact with the skin. Reapply the gel pad and try again.
	No Action	Slow consecutive, intermittent beeps	The gel pad is not in contact with the skin, reapply the gel pad and try again.
	No Action	Fast consecutive, intermittent beeps	The battery power is low, replace the battery.
	No Action	Single long beep	The auto-off program is engaged and the unit is powering off.

Beep Signal Description Chart cont'd

Power Mode	Operation	Types of Beep Signal	Signal Description
In Use	Short press of the + button	Single short beep	The adjustable intensity feature has increased 1 level.
	Short press of the - button	Single short beep	The adjustable intensity feature has decreased 1 level.
	Multiple presses of the + button	Two short beeps	The adjustable intensity feature has reached 15, the maximum level.
	Multiple presses of the - button	Two short beeps	The adjustable intensity feature has reached 0, the minimum level.
	hold the - button 3 seconds	Single long beep	The unit has been turned off manually.
	No Action	Single long beep	The auto-off program is engaged and the unit is powering off.
	No Action	Fast consecutive, intermittent beeps	The battery power is low, replace the battery.

Product Specifications

Power	CR2032 Lithium battery 3V
Pulse Rate	2-40Hz (Fixed)
Pulse Width	200 μ s (Fixed)
Output Voltage	Max.68.8 Vpp, based on 500 Ω load \pm 10%
Treatment Time	20 minutes; auto-off
Pulse Strength	0 ~ 15 stages adjustable
Operation Environment	-10 ~ 40°C, 30 ~ 85% Relative Humidity
Storage Environment	-10 ~ 50°C, 10 ~ 95% Relative Humidity
Transportation Environment	-10 ~ 50°C, 35 ~ 85% Relative Humidity
Size	4.5" x 2.8" x .4"

LIMITED ONE YEAR WARRANTY

HoMedics sells its products with the intent that they are free of defects in manufacture and workmanship for a period of one year from the date of original purchase, except as noted below. HoMedics warrants that its products will be free of defects in material and workmanship under normal use and service. This warranty extends only to consumers and does not extend to Retailers. To obtain warranty service on your HoMedics product, contact a Consumer Relations Representative by telephone at 1-800-466-3342 for assistance. Please make sure to have the model number of the product available.

HoMedics does not authorize anyone, including, but not limited to, Retailers, the subsequent consumer purchaser of the product from a Retailer or remote purchasers, to obligate HoMedics in any way beyond the terms set forth herein. This warranty does not cover damage caused by misuse or abuse; accident; the attachment of any unauthorized accessory; alteration to the product; improper installation; unauthorized repairs or modifications; improper use of electrical/power supply; loss of power; dropped product; malfunction or damage of an operating part from failure to provide manufacturer's recommended maintenance; transportation damage; theft; neglect; vandalism; or environmental conditions; loss of use during the period the product is at a repair facility or otherwise awaiting parts or repair; replacement batteries or any other conditions whatsoever that are beyond the control of HoMedics. This warranty is effective only if the product is purchased and operated in the country in which the product is purchased. A product that requires modifications or adoption to enable it to operate in any other country than the country for which it was designed, manufactured, approved and/or authorized, or repair of products damaged by these modifications is not covered under this warranty.

THE WARRANTY PROVIDED HEREIN SHALL BE THE SOLE AND EXCLUSIVE WARRANTY. THERE SHALL BE NO OTHER WARRANTIES EXPRESS OR IMPLIED INCLUDING ANY IMPLIED WARRANTY OF MERCHANTABILITY OR FITNESS OR ANY OTHER OBLIGATION ON THE PART OF THE COMPANY WITH RESPECT TO PRODUCTS COVERED BY THIS WARRANTY. HOMEDICS SHALL HAVE NO LIABILITY FOR ANY INCIDENTAL, CONSEQUENTIAL OR SPECIAL DAMAGES. IN NO EVENT SHALL THIS WARRANTY REQUIRE MORE THAN THE REPAIR OR REPLACEMENT OF ANY PART OR PARTS WHICH ARE FOUND TO BE DEFECTIVE WITHIN THE EFFECTIVE PERIOD OF THE WARRANTY. NO REFUNDS WILL BE GIVEN. IF REPLACEMENT PARTS FOR DEFECTIVE MATERIALS ARE NOT AVAILABLE, HOMEDICS RESERVES THE RIGHT TO MAKE PRODUCT SUBSTITUTIONS IN LIEU OF REPAIR OR REPLACEMENT.

This warranty does not extend to the purchase of opened, used, repaired, repackaged and/or resealed products, including but not limited to sale of such products on Internet auction sites and/or sales of such products by surplus or bulk resellers. Any and all warranties or guarantees shall immediately cease and terminate as to any products or parts thereof which are repaired, replaced, altered, or modified, without the prior express and written consent of HoMedics.

This warranty provides you with specific legal rights. You may have additional rights which may vary from state to state. Because of individual state regulations, some of the above limitations and exclusions may not apply to you.

For more information regarding our product line in the USA, please visit: www.homedics.com.

For service or repair, do not return this unit to the retailer. Contact HoMedics Consumer Relations at:

Email:
cservice@homedics.com

Phone:
1-800-466-3342

Business Hours:
8:30am-7pm ET
Monday-Friday

Distributed by
HOMEDICS®
HoMedics USA, LLC
3000 Pontiac Trail
Commerce
Township, MI
48390

Printed in Taiwan

HoMedics and Rapid Relief are trademarks of HoMedics, LLC.

© 2013 HoMedics, LLC. All Rights Reserved.

IB-HWP100C
Part# 450-1428D

HOMEDICS®

Rapid+Relief™

Para brazos y piernas

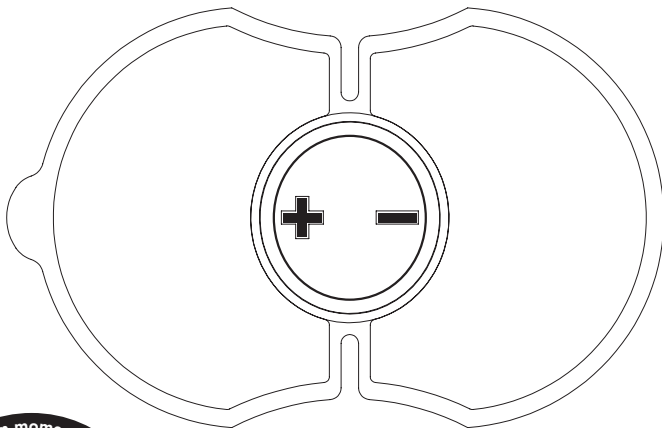

Para obtener más información, por favor visite www.rapidreliefpad.com

HW-P100
Ver. C

Otros accesorios que se incluyen:



- batería de litio CR2032
- Estuche de transporte
- Almohadillas de gel



Lea antes de usar

Este dispositivo nunca debe usarse para aliviar un dolor no diagnosticado. Antes de tratar cualquier síntoma de dolor, debe consultar a su médico.



Advertencias

- Nunca use este dispositivo cerca del corazón, alrededor de la boca o sobre la piel enferma.
- No use este dispositivo en lugares con mucha humedad, como el baño.
- Puede ser necesario usarlo bajo la supervisión de un terapeuta físico.
- Solamente para uso externo.
- La estimulación y el uso a largo plazo en el mismo lugar pueden causar molestias en la piel. Consulte a un dermatólogo si continúan las molestias en la piel.
- Consulte a un médico antes de usar este dispositivo si recibe otros tratamientos médicos.
- No desarme este dispositivo.
- No use el dispositivo mientras duerme, conduce un automóvil, toma un baño, maneja maquinarias o durante cualquier actividad en la que puedan producirse contracciones musculares involuntarias con riesgo indebido de lesiones.
- No permita que el dispositivo esté en contacto con ningún objeto metálico, como hebillas de cinturones o alhajas.
- No use el dispositivo más de dos veces por día en el mismo lugar en sus brazos y/o piernas.

- Se debe tener cuidado en las siguientes condiciones:
 - Si se ha sometido recientemente a un procedimiento quirúrgico donde la contracción muscular puede afectar el proceso de cicatrización.
 - En áreas de la piel que no tienen sensibilidad normal.
- La colocación de las almohadillas de gel y las configuraciones de estimulación deben basarse en la guía del Manual de instrucciones.
- Actualmente se desconocen los efectos a largo plazo de la estimulación eléctrica, pero están avanzando rápidamente.
- El dispositivo puede causar alteraciones mortales del ritmo cardíaco en personas susceptibles.
- El dispositivo es ineficaz para el dolor de origen central, que incluye dolores de cabeza.
- Este dispositivo no posee valor curativo; es un tratamiento sintomático y, como tal, suprime la sensación de dolor que de otro modo serviría como mecanismo de protección en el desenlace de un proceso clínico.
- Es posible que los equipos electrónicos, como los monitores de ECG y las alarmas de ECG, no funcionen correctamente cuando el dispositivo está en uso.
- El usuario debe mantener el dispositivo fuera del alcance de los niños.
- El estímulo proporcionado por este dispositivo puede ser suficiente para causar electrocución o quemadura, y puede provocar una arritmia cardíaca.
- Puede producirse una posible reacción alérgica a la cinta o al gel. Las reacciones adversas potenciales son una posible irritación en la piel y quemaduras de los electrodos. Si la irritación en la piel continúa, suspenda el uso y consulte a su médico.
- Aplique estimulación únicamente en la piel normal, intacta, limpia y sana.
- Si el dolor no mejora, se torna más que leve o continúa durante más de cinco días, deje de usar el dispositivo y consulte a su médico.
- Este producto no es apto para ser usado por personas menores de 18 años.
- Deje de usar este dispositivo si tiene una sensación de cosquilleo o entumecimiento, u otra molestia en la piel.

No use el dispositivo en las siguientes circunstancias:

- Si tiene un marcapasos, un implante metálico, una bomba de insulina o cualquier otro implante en el cuerpo.
- En el caso de pacientes con enfermedad de miocardio o arritmia conocida, el dispositivo debe usarse únicamente si se consulta a un médico especializado para que evalúe la situación.
- No aplique ningún electrodo en una ubicación que cause la circulación de corriente por la cabeza.
- No use el dispositivo sobre los párpados. No coloque los electrodos directamente sobre las arterias o los nervios del seno carotídeo, ni sobre los músculos laríngeos o faríngeos.
- No aplique el dispositivo para síndromes de dolor no diagnosticado hasta que se haya establecido la etiología.
- Si tiene trastornos convulsivos, a menos que consulte a un médico; por ejemplo: epilepsia.
- Si está embarazada o menstruando.
- Si tiene cáncer.
- Si tuvo una operación en los brazos o las piernas anteriormente, y el dolor es causado por una cirugía o un accidente anterior.
- Si sufre de artritis metabólica.
- No se debe aplicar el dispositivo sobre áreas hinchadas, infectadas, inflamadas o erupciones en la piel, por ejemplo, flebitis, tromboflebitis, vena varicosa, etc.
- No se debe aplicar el dispositivo sobre, o cerca de, lesiones cancerosas.
- Si tiene afecciones de la piel en los brazos y/o las piernas, que incluyen:
 - Piel gravemente o crónicamente enferma (lesionada o irritada)
 - Piel hipersensible
 - Alergia a la almohadilla de gel
 - Cicatrices
 - Heridas que están cicatrizando
 - Sarpullido
 - Piel inflamada
 - Moretones
 - Hinchazón
 - Hemorragia después de un trauma agudo o una fractura después del uso

Es importante el uso correcto de este dispositivo para obtener alivio temporal del dolor. Dedique los siguientes minutos a leer este manual con atención y aprender el funcionamiento correcto de este equipo fácil de usar.

Este dispositivo Rapid Relief está indicado para el alivio temporal del dolor asociado con músculos doloridos en los brazos y/o las piernas debido a una distensión provocada por actividad física o por actividades normales del trabajo o del hogar.

¿QUÉ ES RAPID RELIEF?

Rapid Relief es un dispositivo de estimulación nerviosa eléctrica transcutánea (transcutaneous electrical nerve stimulation, TENS). El dispositivo emite corrientes micro-eléctricas controladas llamadas impulsos a través de la piel para interactuar con los puntos nerviosos lograr el alivio temporal del dolor.

El efecto de alivio del dolor procede del bloqueo de la vía nerviosa que transmite las señales de dolor.

INDICACIONES DE USO

Dolor en los brazos y las piernas

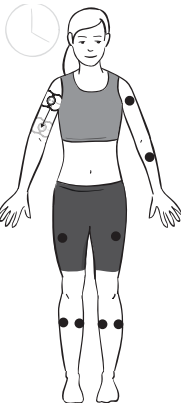
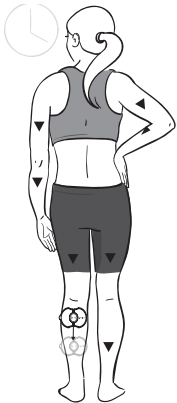

Coloque este dispositivo donde parece tener dolor. Para un óptimo resultado, después de finalizar un ciclo de 20 minutos, mueva el dispositivo hacia el otro lugar que se indica en la imagen ubicada a la izquierda.

COLOCACIÓN DE LA BATERÍA Y LAS ALMOHADILLAS DE GEL

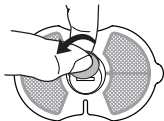

1. Use una moneda o un dispositivo pequeño para girar la tapa del compartimento de la batería a la posición OPEN (ABIERTA).

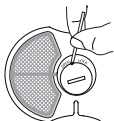

2. Abra la tapa del compartimento de la batería con un alfiler.

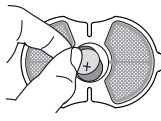

3. Introduzca la batería que se suministra con el símbolo "+" hacia arriba (únicamente una batería de litio CR2032).

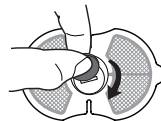

4. Cierre y trabe la tapa del compartimento de la batería.

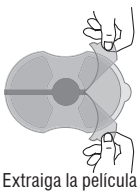

5. Extraiga la película azul de las almohadillas de gel.

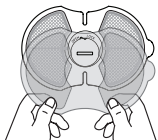

6. Coloque el lado expuesto sobre la unidad y presione firmemente con las puntas de los dedos de las manos para adherirla.

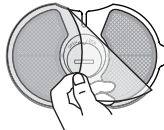

7. Extraiga la película transparente de la parte de atrás del gel y presione lentamente para asegurarse de que el gel permanezca en el lugar.

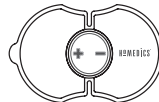

8. Ahora, la unidad está lista para colocarla en la región donde siente dolor. Nota: Limpie el área de la piel antes de aplicar el dispositivo.

CÓMO USAR EL DISPOSITIVO

1. Presione el botón + y manténgalo presionado durante 3 segundos para encender la unidad y escuchar una señal sonora. Nota: la unidad no funcionará si no entra en contacto con la piel.
2. Presione el botón + nuevamente para activar el dispositivo. Continúe presionando el botón + hasta que perciba la sensación de los impulsos.
3. Use el botón +/- para ajustar el nivel de intensidad; tenga en cuenta que hay 15 niveles.
4. El dispositivo se apagará automáticamente después de 20 minutos. También puede apagarlo presionando el botón - y manteniéndolo presionado durante 3 segundos.

Nota:

- Será necesario reemplazar la batería si el dispositivo no emite ninguna señal sonora ni envía impulsos eléctricos. Consulte la sección de resolución de problemas para obtener información sobre problemas adicionales de la señal sonora.
- El dispositivo funciona únicamente cuando está en contacto con la piel. Cuando el dispositivo no esté en contacto con la piel, no activará los impulsos.
- Después de usar el dispositivo, colóquelo siempre en el estuche de transporte que se suministra para proteger las almohadillas de gel después del uso.
- La función de detección de contacto inteligente envía alertas audibles en forma automática cuando las almohadillas de gel no están firmemente aseguradas a la piel.
- Cuando el dispositivo está encendido, el nivel de intensidad se establece en 0 por razones de seguridad. Presione el botón + nuevamente para activar el dispositivo y aumentar la intensidad.

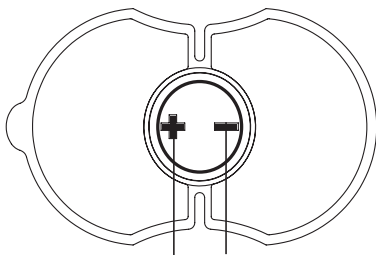

Presione 3 segundos para encender el dispositivo; aumente la intensidad

Presione 3 segundos para apagar el dispositivo; reduzca la intensidad

MANTENIMIENTO

Almacenamiento del dispositivo:

- (1) Mantenga el dispositivo alejado de los niños.
- (2) Retire la batería si la unidad no se va a usar durante más de 10 días.
- (3) Coloque el dispositivo en el estuche de transporte protector para proteger las almohadillas de gel adhesivas y el dispositivo.
- (4) No guarde la unidad en un ambiente con temperaturas altas, humedad elevada, bajo la luz solar directa, en un ambiente expuesto o en un lugar donde haya gran cantidad de polvo o gas corrosivo.

Cuidado del dispositivo

- (1) Para evitar daños en el dispositivo:
 - Cuando extraiga el dispositivo del estuche de transporte, hágalo lentamente y con suavidad.
 - No gire el dispositivo.
 - NO tire con fuerza de las almohadillas del dispositivo ni las extraiga del centro del dispositivo.
 - NO empuje ni tire en el centro del dispositivo; esto puede deformarlo y provocar problemas de funcionamiento.
 - NO desarme ninguna pieza del dispositivo.

Cuidado de las almohadillas de gel:

- (1) Si las almohadillas de gel se ensucian o pierden adherencia, puede limpiarlas para prolongar su vida útil y usarlas durante más tiempo. Frote una gota de agua con el dedo de la mano por la superficie del gel y déjela secar.
- (2) Guarde siempre las almohadillas de gel en el estuche protector después de usarlas. No guarde las almohadillas en otras áreas ni adhiera el gel a una superficie que no sea la piel o el interior del estuche protector ya que esto puede dañar el gel y reducir la vida útil de las almohadillas.
- (3) Asegúrese de que la piel esté limpia antes de colocar las almohadillas de gel en el cuerpo.
- (4) Guarde siempre las almohadillas de gel en un lugar fresco y aireado, alejado de la luz solar directa.

Reemplazo de las almohadillas de gel:

- (1) Para extraer la almohadilla de gel, enróllela cuidadosamente con los dedos de la mano con el gel hacia arriba hasta que la almohadilla se haya despegado por completo. Nota: no use las uñas ni herramientas ya que esto puede dañar la unidad.
- (2) Repita este paso en el otro lado.
- (3) Coloque una gota de agua sobre su dedo de la mano para limpiar el dispositivo y eliminar residuos. Deje que se seque.
- (4) Siga los pasos 5 a 8 de la sección Colocación de la batería y las almohadillas de gel para colocar nuevas almohadillas en la unidad.

PRECAUCIÓN

- Si la unidad no funciona correctamente o causa molestias, deje de usarla de inmediato.
- Presione el botón - y manténgalo presionado durante 3 segundos para apagar el dispositivo antes de retirarlo de la piel.
Nota: si quita la unidad de la piel antes de apagarla, es posible que reciba una pequeña sacudida en los dedos de la mano que puede resultarle incómoda.
- Si las almohadillas de gel están sucias, secas o se adhieren al vello o al cabello, podrían causar molestias en la piel. Reemplácelas de inmediato.

PRECAUCIONES SOBRE LAS BATERÍAS Y LA ELIMINACIÓN

- Use únicamente el tamaño y el tipo de batería especificado.
- Cuando coloque la batería, verifique que las polaridades +/- sean correctas. La colocación incorrecta de la batería puede causar daños a la unidad.
- No arroje la batería al fuego, puede explotar o perder líquido.
- Si la unidad no se va a usar durante un período prolongado, retire la batería para evitar daños debido a la posible pérdida de líquido de la batería.
- Retire la batería usada rápidamente.
- Deséchelas en forma adecuada según todas las reglamentaciones estatales, provinciales y del país.

DIAGNÓSTICO Y RESOLUCIÓN DE PROBLEMAS

SÍNTOMAS	SOLUCIÓN
La unidad no se enciende.	Vuelva a presionar el botón + y manténgalo presionado durante 3 segundos.
	Verifique que la batería esté colocada correctamente, con el lado “+” hacia arriba y en conexión con los puntos de contacto. Intente nuevamente.
	Es posible que la batería no sirva más. Reemplace la batería e intente encender el dispositivo nuevamente.
Las almohadillas de gel ya no se adhieren al cuerpo.	Limpie las almohadillas de gel con una gota de agua en su dedo.
	Reemplace las almohadillas de gel.
La unidad emite una señal sonora anormal durante el tratamiento.	Presione el botón - y manténgalo presionado durante 3 segundos para apagar la unidad. Luego, presione el botón + y manténgalo presionado durante 3 segundos para volver a encenderla.
	Es posible que la batería tenga poca carga y sea necesario reemplazarla.
	El dispositivo no está firmemente asegurado a la piel. Vuelva a colocar la almohadilla y presione el botón + para aumentar la intensidad.
No siente que el dispositivo esté funcionando.	Presione el botón + y manténgalo presionado durante 3 segundos para intentar encenderlo nuevamente.
	Asegúrese de que las almohadillas de gel no se superpongan e intente nuevamente.
	Aumente la intensidad gradualmente.
La piel en la zona tratada se ha enrojecido.	Deje de tratar esa zona de inmediato; espere hasta que la piel vuelva a su estado sano. Si la irritación continúa, consulte a un dermatólogo.
La intensidad comienza a disminuir de repente.	Reemplace la batería e intente nuevamente.
	Asegúrese de que el dispositivo esté en contacto con para brazos y piernas e intente nuevamente.
Cómo reemplazar las baterías.	Abra la tapa del compartimiento de la batería en la parte posterior del dispositivo.
	Retire la batería usada del compartimiento. Consulte la sección “Precauciones sobre las baterías y eliminación” para desechar la batería en forma correcta. Consulte el cuadro de descripción de señales sonoras para obtener información adicional sobre resolución de problemas.

Cuadro de descripción de señales sonoras

Modo de encendido	Funcionamiento	Tipos de señal sonora	Descripción de la señal
La unidad está apagada	Mantenga presionado el botón + durante 3 segundos	Un pitido largo	La unidad se ha encendido.
La unidad está encendida pero no se sienten los impulsos	Presione brevemente el botón + o -	Dos pitidos cortos	La función de ajuste de intensidad está deshabilitada porque la almohadilla de gel no está en contacto completo con la piel. Vuelva a aplicar la almohadilla de gel e intente nuevamente.
	No se requiere acción	Pitidos lentos, consecutivos e intermitentes	La almohadilla de gel no está en contacto con la piel; vuelva a aplicarla e intente nuevamente.
	No se requiere acción	Pitidos rápidos, consecutivos e intermitentes	La energía de la batería es baja; reemplace la batería.
	No se requiere acción	Un pitido largo	El programa de apagado automático está activado y la unidad se está apagando.

Cuadro de descripción de señales sonoras

Modo de encendido	Funcionamiento	Tipos de señal sonora	Descripción de la señal
En uso	Presione brevemente el botón +	Un pitido corto	La función de intensidad ajustable ha aumentado 1 nivel.
	Presione brevemente el botón -	Un pitido corto	La función de intensidad ajustable ha disminuido 1 nivel.
	Presione varias veces el botón +	Dos pitidos cortos	La función de intensidad ajustable ha llegado a 15, el nivel máximo.
	Presione varias veces el botón -	Dos pitidos cortos	La función de intensidad ajustable ha llegado a 0, el nivel mínimo.
	Mantenga presionado el botón - durante 3 segundos	Un pitido largo	La unidad se ha apagado en forma manual.
	No se requiere acción	Un pitido largo	El programa de apagado automático está activado y la unidad se está apagando.
	No se requiere acción	Pitidos rápidos, consecutivos e intermitentes	La energía de la batería es baja; reemplace la batería.

ESPECIFICACIONES DEL PRODUCTO

Energía	Batería de litio CR2032 de 3 voltios
Pulso	2-40 Hz (fijo)
Ancho del pulso	200 μ s (fijo)
Voltaje de salida	68.8 Vpp máximo, basado en una carga de 500 Ω \pm 10%
Tiempo de tratamiento	20 minutos; apagado automático
Potencia del pulso	0 ~ 15 etapas ajustables
Ambiente de funcionamiento	-10 ~ 40 °C, 30 ~ 85% humedad relativa
Ambiente de almacenamiento	-10 ~ 50 °C, 10 ~ 95% humedad relativa
Ambiente de transporte	-10 ~ 50 °C, 35 ~ 85% humedad relativa
Tamaño	113 x 70 x 10 mm

No devuelva esta unidad al distribuidor para obtener servicio o reparación. Comuníquese con Relaciones con el Consumidor de HoMedics en:

Correo electrónico:
cservice@homedics.com

Teléfono:
1-800-466-3342

Horario comercial:
8:30 a. m. a 7 p. m., hora del este

De lunes a viernes

Distribuido por
HOMEDICS®
HoMedics USA, LLC
3000 Pontiac Trail
Commerce Township, MI
48390

Impreso en Taiwán

GARANTÍA LIMITADA DE UN AÑO

HoMedics vende sus productos con la intención de que no tengan defectos de fabricación ni de mano de obra por el plazo de un año a partir de la fecha de compra original, con las siguientes excepciones. HoMedics garantiza que sus productos no tendrán defectos de material ni de mano de obra en condiciones de uso y servicio normales. Esta garantía se extiende únicamente a consumidores y no a minoristas.

Para obtener servicio del producto HoMedics en garantía, comuníquese con un representante de Relaciones con el Consumidor llamando al 1-800-466-3342 para obtener asistencia. Asegúrese de tener a mano el número de modelo del producto.

HoMedics no autoriza a ninguna persona, incluidos, entre otros, minoristas, posteriores consumidores, compradores del producto a un minorista o compradores remotos, a obligar a HoMedics de ninguna otra forma más allá de las condiciones aquí establecidas. La garantía de este producto no cubre daños causados por uso inadecuado o abuso; accidente; conexión de accesorios no autorizados; alteración del producto; instalación inadecuada; reparaciones o modificaciones no autorizadas; uso inadecuado de la fuente de energía/electricidad; cortes de energía; salida del producto del mercado; funcionamiento incorrecto o daño de una pieza de funcionamiento debido al no cumplimiento del mantenimiento recomendado por el fabricante; daños durante el transporte; robo; descuido; vandalismo; condiciones climáticas; pérdida de uso en el período durante el cual el producto está en una instalación de reparación o a la espera de piezas o reparación; baterías de reemplazo o cualquier otra condición, sin importar cuál sea, que se encuentre fuera del control de HoMedics. Esta garantía es válida solamente si el producto se compra y se utiliza en el país en que se compra. Un producto que requiera modificaciones o adaptación para habilitar su funcionamiento en cualquier otro país que no sea aquel para el que fue diseñado, fabricado, aprobado y/o autorizado; o la reparación de productos dañados por estas modificaciones no está cubierto en esta garantía.

LA GARANTÍA QUE SE PROPORCIONA EN EL PRESENTE DOCUMENTO SERÁ LA GARANTÍA ÚNICA Y EXCLUSIVA. NO EXISTIRÁN OTRAS GARANTÍAS EXPRESAS NI IMPLÍCITAS, QUE INCLUYEN CUALQUIER GARANTÍA IMPLÍCITA DE COMERCIALIZACIÓN O APTITUD, NI NINGUNA OTRA OBLIGACIÓN POR PARTE DE LA COMPAÑÍA CON RESPECTO A LOS PRODUCTOS CUBIERTOS POR ESTA GARANTÍA. HOMEDICS NO TENDRÁ RESPONSABILIDAD ALGUNA POR NINGÚN DAÑO INCIDENTAL, CONSECUENTE NI ESPECIAL. EN NINGÚN CASO ESTA GARANTÍA REQUERIRÁ MÁS QUE LA REPARACIÓN O EL REEMPLAZO DE CUALQUIER PIEZA O PIEZAS QUE SE DETERMINE QUE TIENEN DEFECTOS DENTRO DEL PERÍODO DE VIGENCIA DE LA GARANTÍA. NO SE ENTREGARÁN REEMBOLSOS. SI NO HAY PIEZAS DE REPUESTO DISPONIBLES PARA LOS MATERIALES DEFECTUOSOS, HOMEDICS SE RESERVA EL DERECHO DE REALIZAR SUSTITUCIONES DEL PRODUCTO EN LUGAR DE REPARAR O CAMBIAR PIEZAS.

Esta garantía no se extiende a la compra de productos abiertos, usados, reparados, vueltos a empaçar y/o vueltos a sellar, que incluyen, entre otras cosas, la venta de dichos productos en sitios de remate por Internet y/o la venta de dichos productos por revendedores o mayoristas. Todas y cada una de las garantías cesarán y terminarán inmediatamente con respecto a cualquier producto o pieza del mismo que se haya reparado, cambiado, alterado o modificado sin el consentimiento previo explícito y por escrito de HoMedics.

Esta garantía le proporciona derechos legales específicos. Es posible que usted tenga derechos adicionales que pueden variar de un estado a otro. Debido a las regulaciones de ciertos estados, es posible que algunas de las limitaciones y exclusiones mencionadas arriba no se apliquen en su caso.

Para obtener más información con respecto a nuestra línea de productos en los Estados Unidos, visítenos en: www.homedics.com.

HoMedics y Rapid Relief son marcas comerciales de HoMedics, LLC.
©2013 HoMedics, LLC. Todos los derechos reservados.

IB-HWP100C
Pieza # 450-1428D

